

型號 **LW-1530**

材質 A6N01S-T5

長度 6 M

重量 0.7 Kg/M

表面處理

- 陽極本色
- 陽極黑色
- 烤漆處理

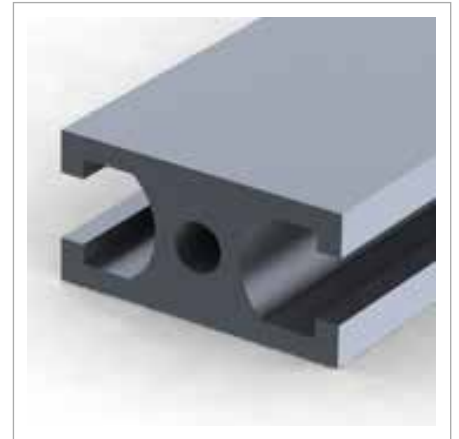
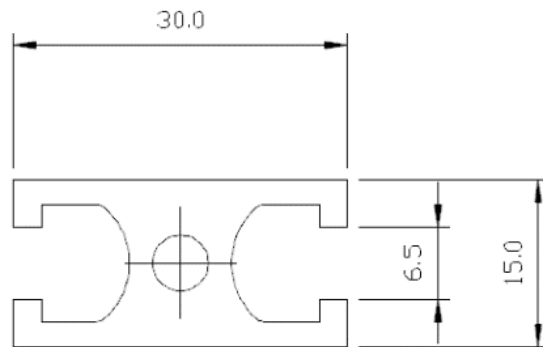

型號 **LW-1560**

材質 A6N01S-T5

長度 6 M

重量 1.3 Kg/M

表面處理

- 陽極本色
- 陽極黑色
- 烤漆處理

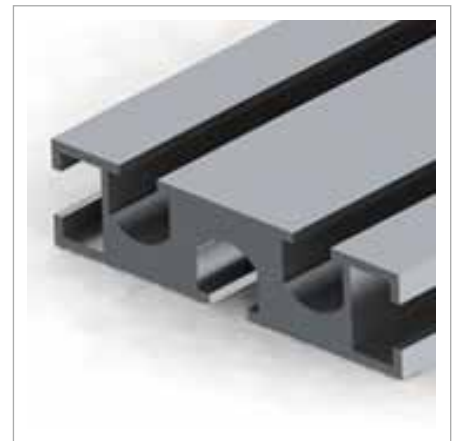
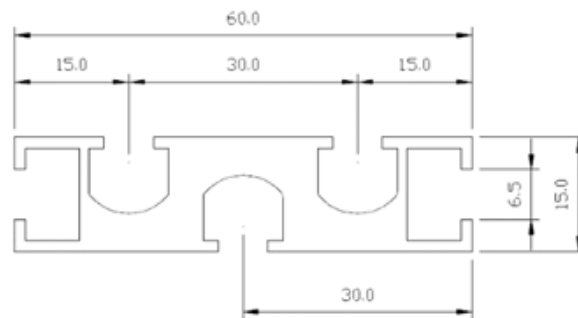

型號 **LW-1590**

材質 A6N01S-T5

長度 6 M

重量 2.0 Kg/M

表面處理

- 陽極本色
- 陽極黑色
- 烤漆處理

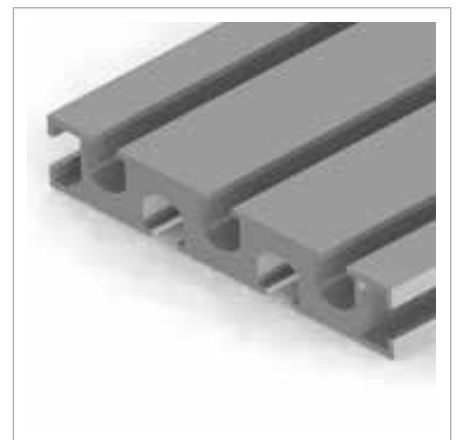
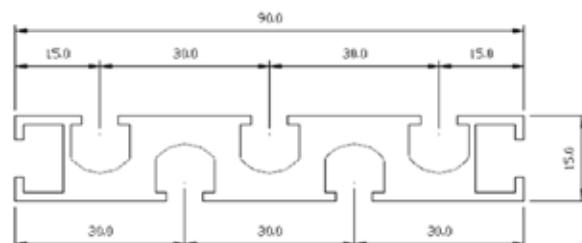

型號 **LW-3030**

材質 A6N01S-T5

長度 6 M

重量 1.1 Kg/M

表面處理

- 陽極本色
- 陽極黑色
- 烤漆處理

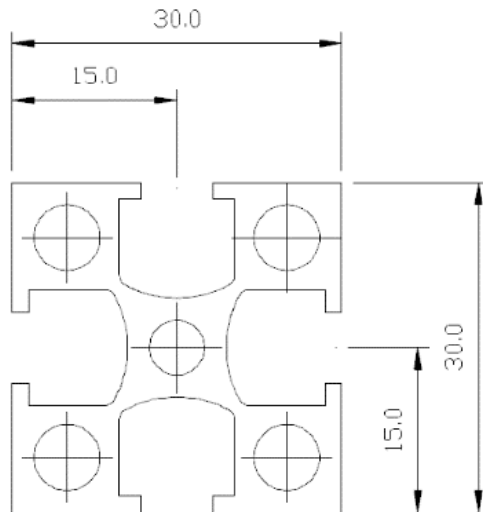

型號 **LW-3030A**

材質 A6N01S-T5

長度 6 M

重量 0.99 Kg/M

表面處理

- 陽極本色
- 陽極黑色
- 烤漆處理

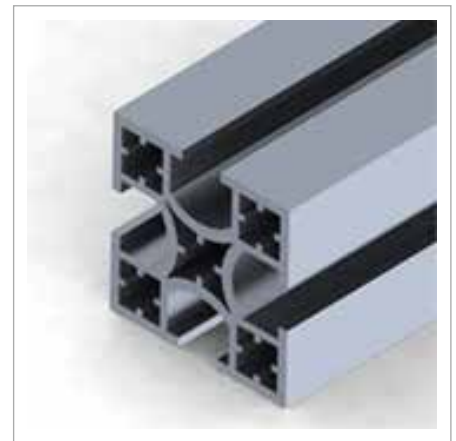
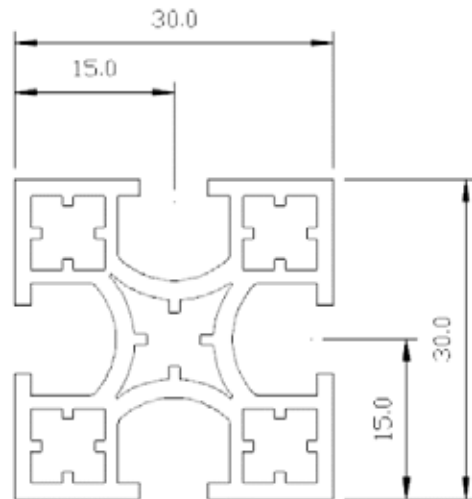

型號 **LW-3030R**

材質 A6N01S-T5

長度 6 M

重量 0.80 Kg/M

表面處理

- 陽極本色
- 陽極黑色
- 烤漆處理

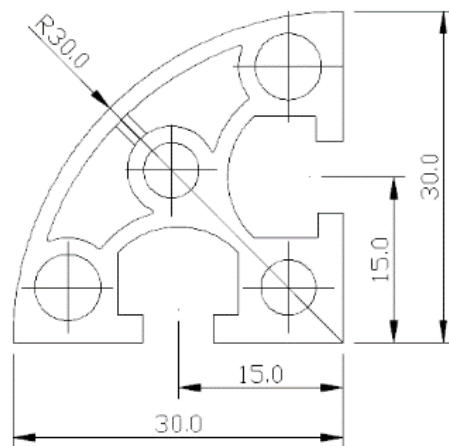

型號 **LW-3535**

材質 **A6N01S-T5**

長度 **6 M**

重量 **1.6 Kg/M**

表面處理

- 陽極本色
- 陽極黑色
- 烤漆處理

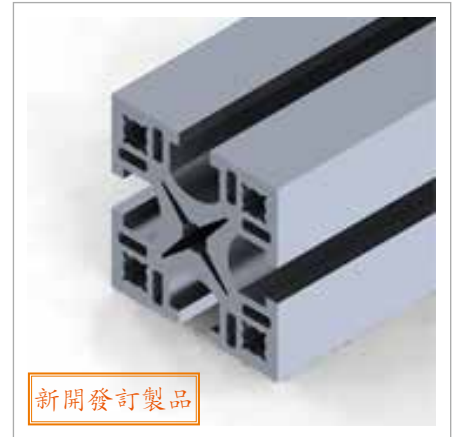
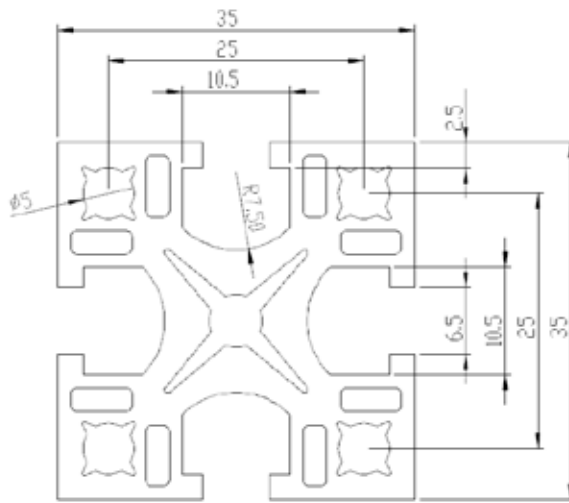

新開發訂製品

型號 **LW-3535R**

材質 **A6N01S-T5**

長度 **6 M**

重量 **1.1 Kg/M**

表面處理

- 陽極本色
- 陽極黑色
- 烤漆處理

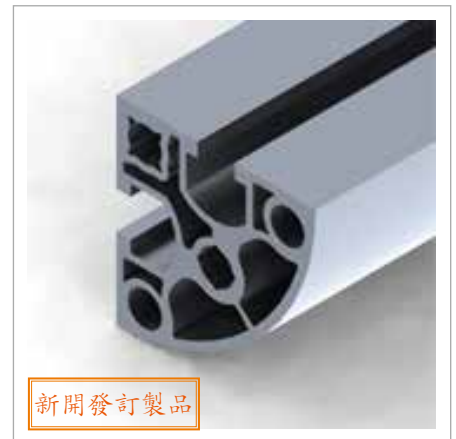
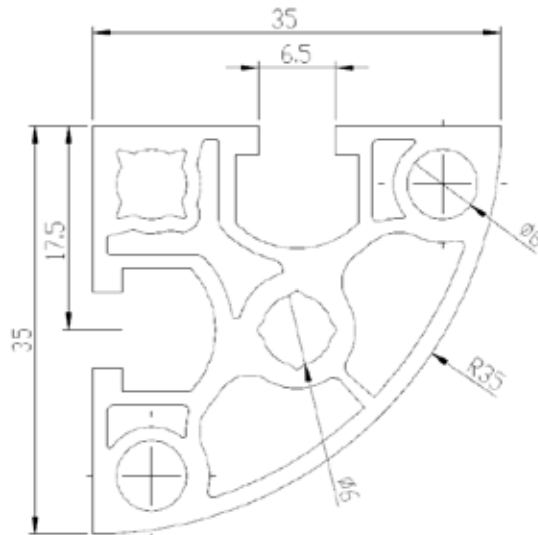

新開發訂製品

型號 **LW-3060**

材質 **A6N01S-T5**

長度 **6 M**

重量 **1.8 Kg/M**

表面處理

- 陽極本色
- 陽極黑色
- 烤漆處理

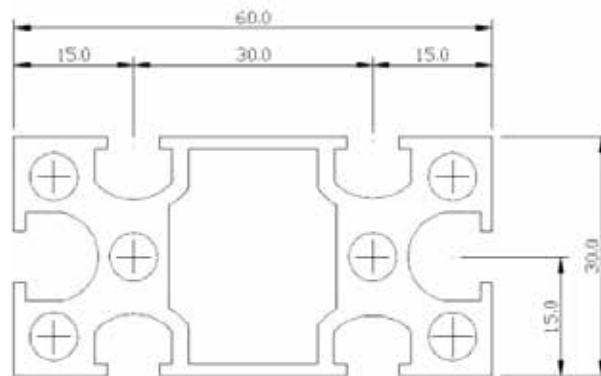

型號 LW-3060A

材質 A6N01S-T5

長度 6 M

重量 1.79 Kg/M

表面處理

- 陽極本色
- 陽極黑色
- 烤漆處理

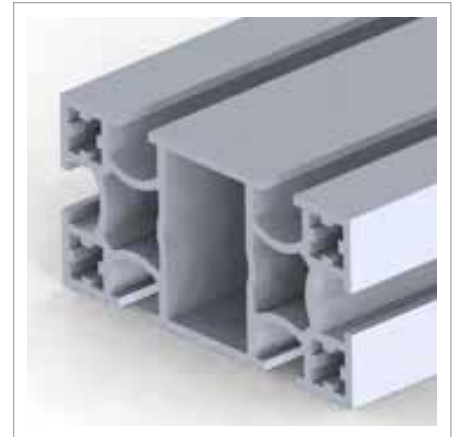
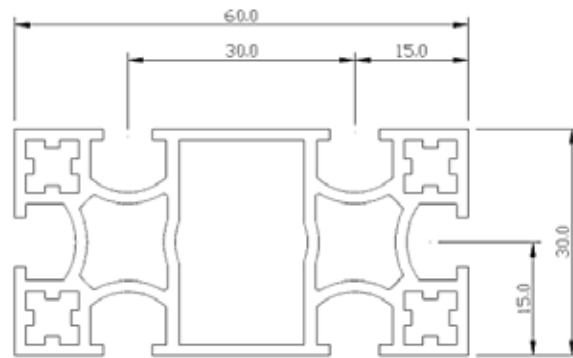

型號 LW-3090

材質 A6N01S-T5

長度 6 M

重量 2.6 Kg/M

表面處理

- 陽極本色
- 陽極黑色
- 烤漆處理

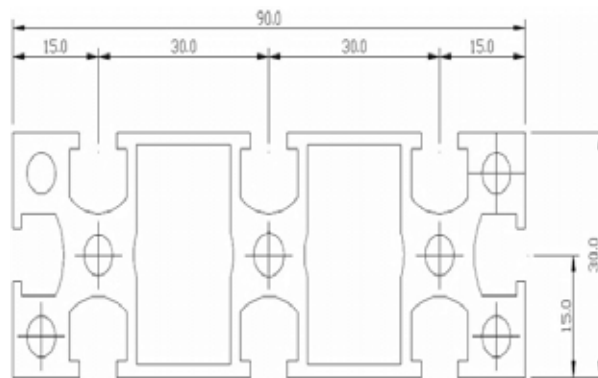

型號 LW-6060

材質 A6N01S-T5

長度 6 M

重量 2.9 Kg/M

表面處理

- 陽極本色
- 陽極黑色
- 烤漆處理

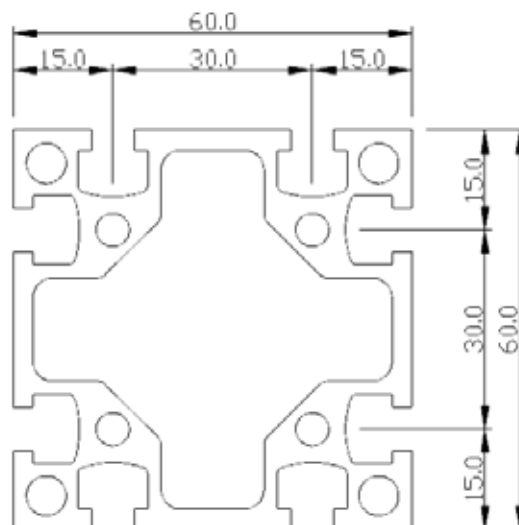

型號 **LW-6060A**

材質 A6N01S-T5

長度 6 M

重量 2.76 Kg/M

表面處理

- 陽極本色
- 陽極黑色
- 烤漆處理

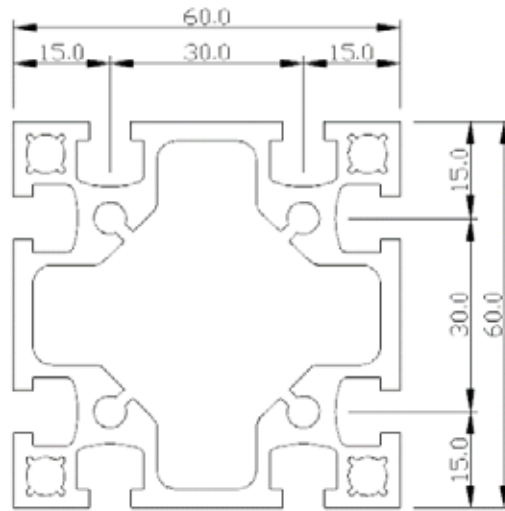

型號 **LW-6630L**

材質 A6N01S-T5

長度 6 M

重量 2.3 Kg/M

表面處理

- 陽極本色
- 陽極黑色
- 烤漆處理

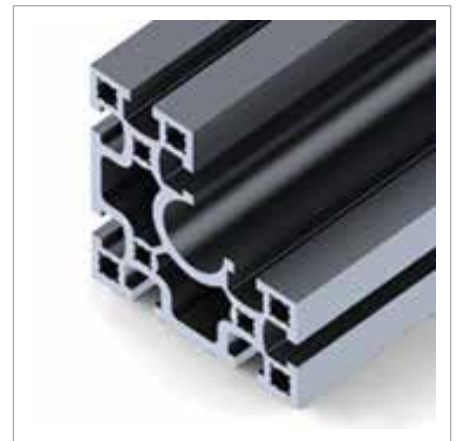
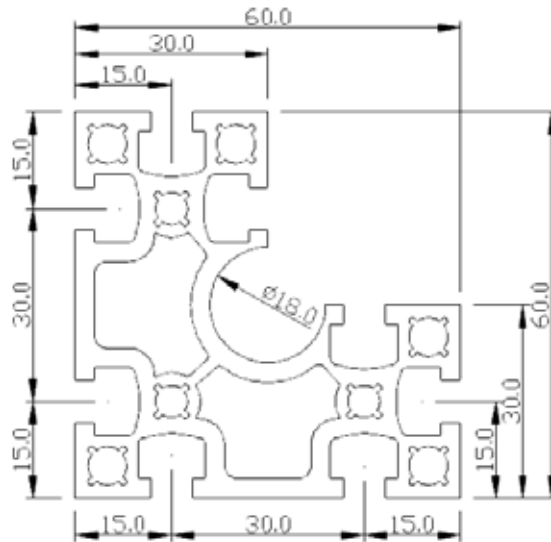

型號 **LW-6630R**

材質 A6N01S-T5

長度 6 M

重量 2.2 Kg/M

表面處理

- 陽極本色
- 陽極黑色
- 烤漆處理

